

Z 50 II

Kullanım Kılavuzu (Garanti Belgesi dahil)

- Fotoğraf makinesini kullanmadan önce bu belgeyi dikkatli bir şekilde okuyun.
- Fotoğraf makinesinin doğru şekilde kullanımını sağlamak için "Emniyetiniz için" (üst sayfa) bölümünü okuduğunuzdan emin olun.
- Bu belgeyi okuduktan sonra, ileride başvurmak üzere kolayca erişebileceğiniz bir yerde saklayın.

NIKON CORPORATION'ın yazılı izni olmadan bu belgenin tamamı veya bir kısmı (kritik makalelerde veya incelemelerde yer alan kısa alıntılar dışında) herhangi bir biçimde çoğaltılamaz.

NIKON CORPORATION
© 2024 Nikon Corporation



AMA17566
Avrupa'da basılmıştır
CTS5F04(1W)/6MO1621W-04

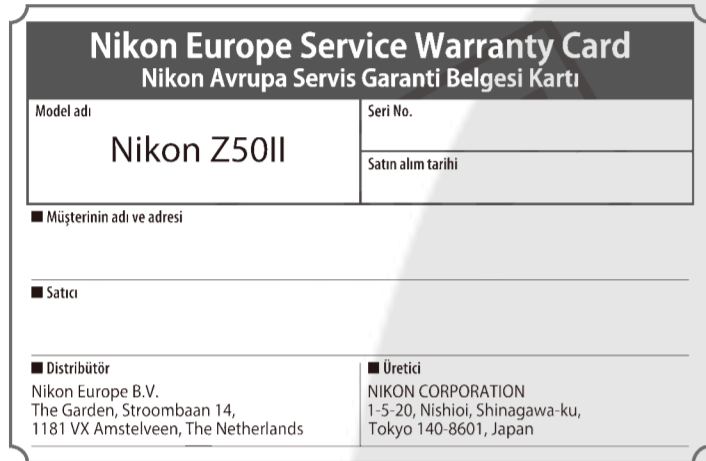

Garanti koşulları - Nikon Avrupa Hizmet Garantisi

Değerli Nikon müşterisi, Bu Nikon ürünü satın aldığınız için teşekkür ederiz. Nikon ürününüz için garanti hizmetine ihtiyaç duyarsanız lütfen ürünü satın aldığınız bayiye veya Nikon Europe B.V. (örn. Avrupa/diğerleri) satış alanı içindeki yetkili hizmet ağı üyelerimizden birine başvurun. Ayrıntılar için bkz: <https://www.nikoneurope.com>

Herhangi bir soruna karşılıklı olarak, bayinize veya yetkili hizmet ağımıza başvurmadan önce kullanım kılavuzlarını dikkatlice okumanızı tavsiye ederiz.

Nikon ürününüz herhangi bir üretim hatasına karşı, ürünün satın alındığı tarihten itibaren bir tam yıl garantilidir. Garanti süresi içinde ürünün hatalı malzeme veya işçilik sebebiyle hatalı olduğu ortaya çıkarsa, Nikon Europe B.V. satış sınırları içindeki yetkili hizmet ağımız, işçilik veya parçalar için herhangi bir ücret talep etmeden, aşağıda belirtilen şartlar ve koşullara uygun olarak ürünü onaracaktır. Nikon ürünü değiştirme veya onarma hakkını (tamamen kendi takdirinde) saklı tutar.

1. Bu garanti yalnızca bilgilerin yazıldığı garanti kartının, orijinal faturanın veya satın alma tarihini, ürün tipini ve bayinin ismini gösteren satın alma belgesinin ve ürünün ibrazı üzerine geçerlidir. Yukarıda belirtilen belgelerin ibraz edilmemesi veya verilen bilginin eksik ya da anlaşılmasız olması halinde, Nikon, ücretsiz garanti hizmeti sunmayı reddetme hakkını saklı tutar.

2. Bu garanti şunları kapsamaz:

- normal eskime veya aşınma sonucu gerekli olan parçaların bakımı, tamiri veya değiştirilmesi,
- ürünün kullanım kılavuzlarında tanımlanan normal amacı dışında geliştirme üzere değiştirilmesi ve bunun için Nikon'un önceden yazılı onayının alınmaması,
- nakliye masrafları ve ürünlerin garantisiz ile doğrudan veya dolaylı olarak ilişkili tüm nakliye riskleri,
- ürünün tasarlandığı ve/veya ürettiği ülke dışındaki ülkelerde yürürlükte olan yerel veya ulusal teknik standartlara uymak amacıyla, Nikon'un önceden yazılı izni alınmaksızın üründe gerçekleştirilecek değişim ve ayar işlemlerinden doğan hasarlar.

3. Garanti şu durumlarda geçerli değildir:

- ürünü normal amacı dışında veya doğru kullanım ve bakıma ilişkin kullanıcı talimatlarına aykırı biçimde kullanmak ve kullanıldığı ülkede geçerli olan emniyet standartlarına uymayan şekilde kurmak veya kullanmak dahil ancak bunlarla sınırlı olmamak kaydıyla, ürünün yanlış kullanımından doğan hasarlar.
- yangın, su, yangın, yanlış kullanım veya ihmal dahil ancak bunlarla sınırlı olmamak kaydıyla, kazalar sonucu ortaya çıkan hasarlar.
- ürünün üzerindeki model veya seri numarasının tahrip edilmesi, okunmaz hale gelmesi veya çıkarılması.
- yetkili olmayan hizmet kurumları veya kişiler tarafından gerçekleştirilen tamir veya ayar işlemlerinden doğan hasarlar.
- ürünün dahil olduğu veya kullanıldığı sistemlerde meydana gelen hatalar.

4. Bu hizmet garantisiz, tüketicinin yürürlükte olan kanunlar kapsamındaki yasal haklarını ve tüketici ile bayi arasındaki alım satım sözleşmesinden doğan haklarını etkilemez.

Dikkat: Tüm yetkili Nikon Hizmet Noktaları çevrimiçi olarak şu linkten öğrenilebilir. (URL = <https://www.nikoneurope.com>).

Z50II Model Adı: N2318

Nikon kullanıcı desteği
Teknik desteğe ihtiyacınız olması halinde, bir dizi seçenekten yararlanabilirsiniz.

- ABD'deki kullanıcılar için:** <https://www.nikonusa.com/>
- Kanada'daki kullanıcılar için:** <https://www.nikon.ca/>
- Meksika'daki kullanıcılar için:** <https://www.nikon.com.mx/>
- Güney Amerika'daki kullanıcılar için:** <https://www.nikonamericalatina.com/>
- Avrupa'daki kullanıcılar için:** <https://www.nikoneurope.com>
- Asya, Okyanusya, Orta Doğu ve Afrika'daki kullanıcılar için:** <https://www.nikon-asia.com/>

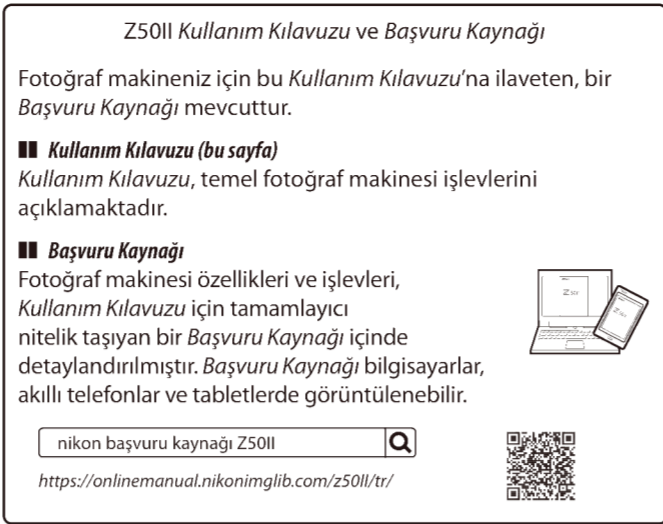

- | | |
|--|---|
| 1 Fotoğraf makinesi askısı için delik | 30 USB konektörü |
| 2 Odak düzlemi işareti (-e-) | 31 Objektif çıkartma düğmesi |
| 3 Stereo mikrofonu | 32 Objektif montajı |
| 4 Film kayıt düğmesi | 33 Gövde kapağı |
| 5 Açma/kapama düğmesi | 34 Fn2 düğmesi |
| 6 Deklanşör düğmesi | 35 Fn1 düğmesi |
| 7 ISO duyarlılığı düğmesi (ISO) | 36 Vizör lastiği |
| 8 Pozlama telafisi düğmesi (Z) | 37 Vizör |
| 9 Picture Control düğmesi (PC) | 38 Göz sensörü |
| 10 Ana ayar kadranı | 39 Ekran modu düğmesi (M) |
| 11 Fotoğraf/film seçici | 40 DISP düğmesi (DISP) |
| 12 Çevirmeli ayar düğmesi | 41 [On] düğmesi |
| 13 Diyoptri ayar kontrolü | 42 "I" düğmesi (I) |
| 14 Aksesuar kızıağı (opsiyonel flaş birimi için) | 43 Tamam düğmesi (☉) |
| 15 Hoparlör | 44 Çoklu seçici |
| 16 Alt-ayar kadranı | 45 MENÜ düğmesi (MENU) |
| 17 AF yardımcı aydınlatması | 46 İşleme düğmesi (L) |
| Kırmızı göz azaltma lambası | 47 İşleme uzaklaştır/küçük resim düğmesi (Q) |
| Otomatik-zamanlama lambası | 48 İşleme yakınlaştırma düğmesi (R) |
| 18 Görüntü sensörü | 49 Hafıza kartına erişim lambası |
| 19 CPU kontakları | 50 Pili yuvası/hafıza kartı yuvası kapağı |
| 20 Dahilî flaş | 51 Pili yuvası/hafıza kartı yuvası kapağı mandalı |
| 21 Flaş açma kontrolü | 52 Hafıza kartı yuvası |
| 22 Objektif montaj işareti | 53 Pili mandalı |
| 23 REC lambası | 54 Tripod soketi |
| 24 Mikrofon ve kulaklık/uzaktan kumanda konektörü için kapak | 55 Ekran |
| 25 Harici mikrofon giriş konektörü | 56 Deklanşör modu düğmesi (M) |
| 26 Kulaklık/uzaktan kumanda konektörü | Otomatik zamanlama düğmesi (S) |
| 28 HDMI konektörü | 57 Silme düğmesi (B) |
| 29 Şarj lambası | |

Paketin İçindekiler

Burada listelenen tüm öğelerin fotoğraf makinenizle verildiğinden emin olun.

- | | |
|--|---|
| <input type="checkbox"/> Fotoğraf makinesi | <input type="checkbox"/> Garanti Belgesi (sol tarafa bakınız) |
| <input type="checkbox"/> BF-N1 gövde kapağı | <input type="checkbox"/> Kullanım Kılavuzu (bu sayfa) |
| <input type="checkbox"/> EN-EL25a şarj edilebilir Li-ion pil | <input type="checkbox"/> USB kablosu (her iki ucunda C Tipi (Type-C) konektörler bulunur) |
| <input type="checkbox"/> AN-DC29 askı | |

- Hafıza kartları ayrı olarak satılır.
- Bu fotoğraf makinesi bu doküman boyunca "hafıza kartları" olarak anılan SD, SDHC ve SDXC hafıza kartlarını kullanır.

Fotoğraf makinesinin parçaları

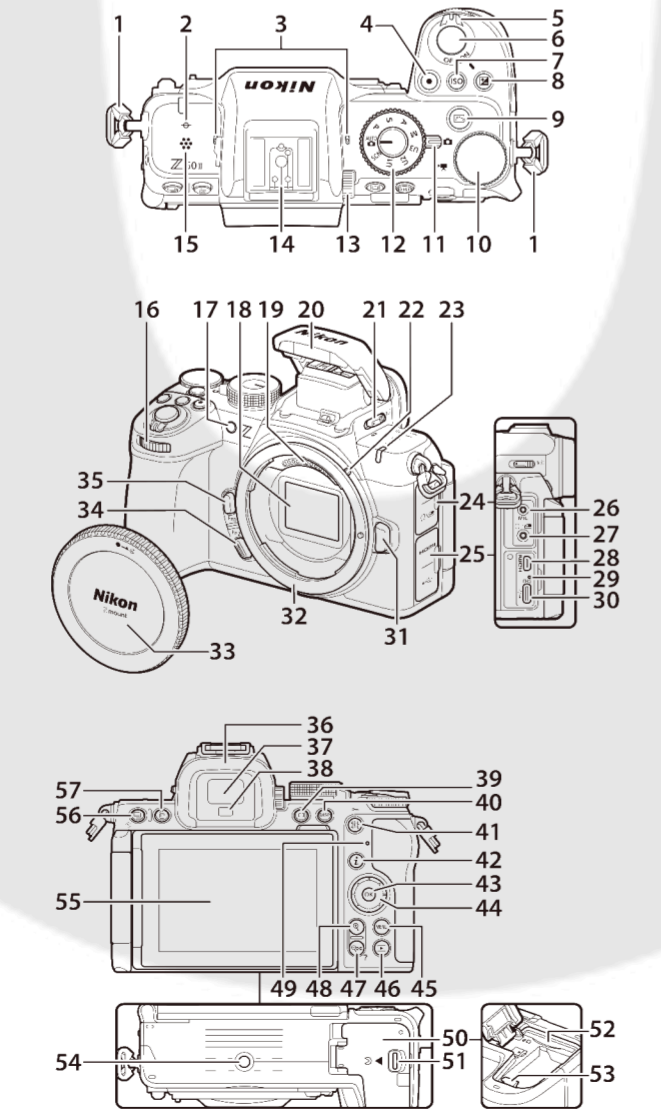

İlk adımlar

Askının takılması

Askı takmak için, aşağıdaki adımları izleyin.

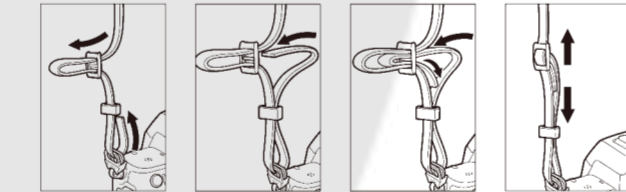

Pilin ve hafıza kartının yerleştirilmesi

- Pili ve hafıza kartını takmadan veya çıkarmadan önce fotoğraf makinesini kapatın.
- Turuncu pil mandalını bir tarafa basılı tutmak için pili kullanarak, pili mandal yerine kilitlene kadar pil yuvasının içine kaydırın.
- Hafıza kartını gösterilen yönde tutarak yerine oturma kadar düz bir şekilde yuvarın içine kaydırın.

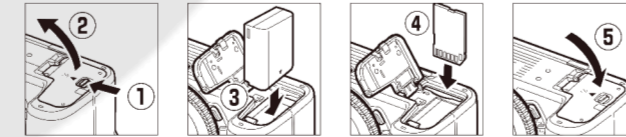

Pilin şarj edilmesi

Kullanmadan önce temin edilen EN-EL25a şarj edilebilir Li-ion pili şarj edin. Pili fotoğraf makinesine takılıyken, pili şarj etmek için verilen USB kablosunu kullanarak fotoğraf makinesi opsiyonel EH-8P AC adaptörüne bağlayın.

- Dikkat: Pili kullanımı** "Emniyetiniz için" (sayfanın arkası) ve "Fotoğraf makinesi ve pil bakımı: Uyarılar" (sayfanın arkası) kısımlarındaki uyarıları ve dikkat edilecek hususları okuyun ve bunlara uyun.

1 EN-EL25a'yı fotoğraf makinesine takın.

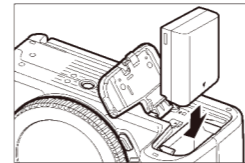

2 Fotoğraf makinesinin kapalı olduğundan emin olduktan sonra, temin edilen USB kablosunu (1) kullanarak opsiyonel bir EH-8P AC adaptörüne bağlayın.

AC adaptörünü evdeki bir güç prizine takın. Pil, fotoğraf makinesi kapalıyken şarj eder. Takma ve çıkarma işlemi sırasında kablolu veya fişi düz tutun.

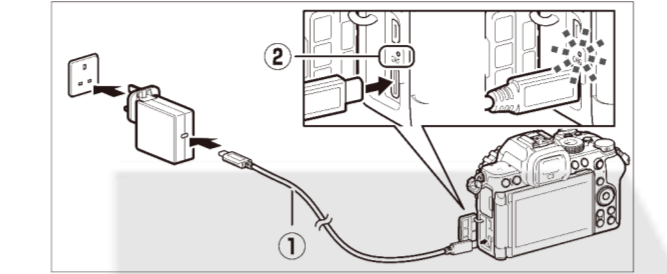

- Şarj işlemi sırasında fotoğraf makinesi şarj lambası (2) kehrir renginde yanar. Şarj işlemi tamamlandığında lamba söner.
- Fotoğraf makinesi açıkken bile, bekleme zamanlayıcısı sona erdikten sonra pil şarj olmaya devam edecektir.
- Bitmiş bir pil yaklaşık 1 saat 40 dakikada tamamen şarj olacaktır.
- Fişin şekli, satın alınan ülke veya bölgeye göre değişiklik gösterebilir.

Uyarılar: Şarj işlemi

- Örneğin, yüksek fotoğraf makinesi sıcaklıklarının neden olduğu şarj hataları, şarj lambası sönmenden önce yaklaşık 30 saniye boyunca hızlı bir şekilde yanıp sönmeyeyle belirtilir.
- Bitmiş bir pil yaklaşık 1 saat 40 dakikada tamamen şarj olacaktır.
- Şarj lambası söndükten sonra fotoğraf makinesini açmanızı (veya bekleme zamanlayıcısını etkinleştirmenizi) ve pilin şarj olduğundan emin olmanızı öneririz.

Uç: USB Type C konektörlerle donatılmış ve PD (güç dağıtımı) standartlarıyla uyumlu üçüncü taraf AC adaptörleriyle şarj etme

- Fotoğraf makinesi pili, üçüncü taraf AC adaptörleriyle de şarj edilebilir. USB PD (güç tedarigi) standartlarına uygun ve USB Type C konektörlerle donatılmış bir AC adaptörü kullanın.
- 15 W (5 V/3 A) veya daha fazla çıkışı destekleyen bir AC adaptörü kullanın.
- Fotoğraf makinesine bağlanmak için her iki ucunda Type C olan bir USB kablosu kullanın.
- Tüm üçüncü taraf AC adaptörleri ve USB kablolarının fotoğraf makinesi pilini şarj edebileceğini garanti etmiyoruz.

Objektifin takılması

- Fotoğraf makinesi Z objektif yuvalı objektiflerle kullanılabilir. Objektifler hakkında daha fazla bilgi için Nikon İndirme Merkezi'nde bulunan objektif belgelerine bakın.
- Bu belgede genellikle açıklama amacıyla kullanılan objektifin modeli NIKKOR Z DX 16–50mm f/3.5–6.3 VR'dir.
- Fotoğraf makinesine toz girmesini önlemek için dikkatli olun.
- Objektif takmadan önce fotoğraf makinesinin kapalı olduğunu doğrulayın.
- Fotoğraf makinesi gövdesi kapağını (1, 2) ve arka objektif kapağını (3, 4) çıkarın.

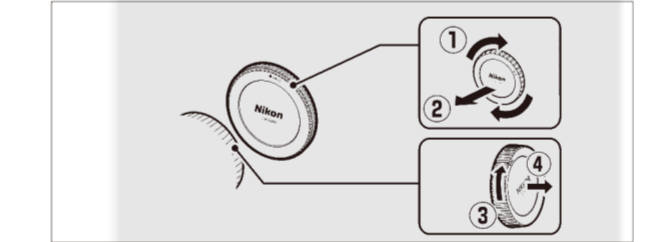

Fotoğraf makinesi (5) ve objektif (6) üzerindeki montaj işaretlerini hizalayın. Görüntü sensörüne veya objektif kontaklarına dokunmayın.

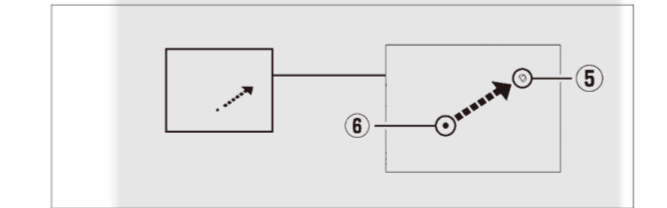

Objektifi yerine oturma kadar gösterildiği gibi döndürün (7).



Resim çekmeden önce ön objektif kapağını çıkarın.

Ekranın açılması

Ekranı aşırı güç kullanmadan yavaşça döndürün.

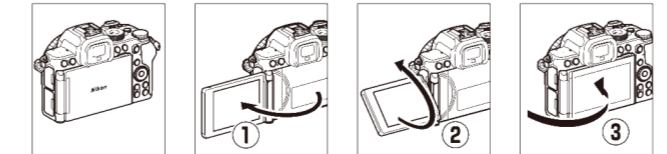

Fotoğraf makinesinin kurulumu

Fotoğraf makinesini açmak için, bir dil seçin ve saati ayarlayın. Fotoğraf makinesini ilk kez kullanmadan önce, bir dil ve saat dilimi seçmek için aşağıdaki adımları izleyin ve saati, seçtiğiniz tüm resimlerde doğru saat ve tarihi kaydedilecek şekilde ayarlayın.

1 MENU ögesine basın ve ayarlar menüsünde [Language] ögesini vurgulayın ve [L] ögesine basın.



2 Bir dil seçin.

İstediğiniz dili vurgulamak için [OK] veya [L] düğmesine basın ve [OK] düğmesine basın (mevcut diller, fotoğraf makinesinin ilk satın alındığı ülke veya bölgeye göre değişir).

3 [Saat dilimi ve tarih] ögesini vurgulayın ve [L] ögesine basın.

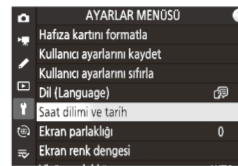

4 Bir saat dilimi seçin.

- [**Saat dilimi ve tarih**] ekranında [**Saat dilimi**] ögesini seçin.
- Ekranında tercih edilen dilimdeki seçili şehirler ve seçili dilimdeki saat ile UTC arasındaki fark listelenir.
- [**Saat dilimi**] ekranında bir saat dilimini vurgulayın ve [OK] ögesine basın.

5 Yaz saati uygulamasını açın veya kapatın.

- [**Saat dilimi ve tarih**] ekranında [**Yaz saati uygulaması**] ögesini seçin.
- [**ON**] (yaz saati uygulaması açık) veya [**OFF**] (yaz saati uygulaması kapalı) ögesini seçin.
- [**ON**] seçilirse saat bir saat ileri alınır; eski haline getirmek için [**OFF**] ögesini seçin.

6 Saati ayarlayın.

- [**Saat dilimi ve tarih**] ekranında [**Tarih ve saat**] ögesini seçin.
- Saati [**Tarih ve saat**] ekranında seçili saat dilimindeki tarih ve saate ayarlamak için çoklu seçiciyi kullandıktan sonra [OK] ögesine basın (fotoğraf makinesinin 24 saat biçimi kullandığını unutmayın).

7 Bir tarih formatı seçin.

- [**Saat dilimi ve tarih**] ekranında [**Tarih formatı**] ögesini seçin.
- İstediğiniz tarih (yıl, ay ve gün) gösterim sırasını vurgulayın ve [OK] düğmesine basın.

8 Menülerden çıkın.

Çekim modundan çıkamak için deklanşör düğmesine hafifçe yarım basın.

Fotoğrafların kolayca çekilmesi (otomatik)

✓ Geri çekilebilir çerçevelere sahip objektifler

Geri çekilebilir çerçevelere sahip objektifler kullanımdan önce uzatılmalıdır. Objektif uzatılmış konuma klik sesiyle yerine oturma kadar zoom halkasını gösterildiği gibi döndürün.

1 Fotoğraf/video seçiciyi konumuna döndürerek fotoğraf modunu seçin.

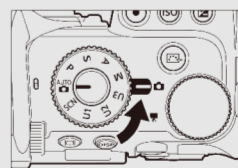

2 Çevirmeli ayar düğmesini OTOMATİK (A) konumuna döndürün.

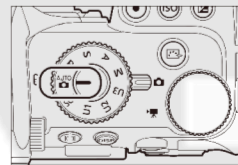

3 Fotoğraf makinesini hazırlayın.



4 Fotoğrafları çerçeveledirin.

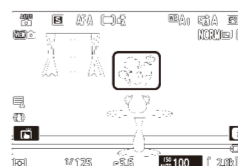

5 Netleme yapmak için deklanşör düğmesine yarım basın.

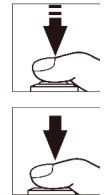

6 Fotoğrafları çekmek için deklanşör düğmesine sonuna kadar yumuşak bir şekilde basın.

Videoların kolayca kaydedilmesi (otomatik)

1 Fotoğraf/video seçiciyi konumuna döndürerek video modunu seçin.

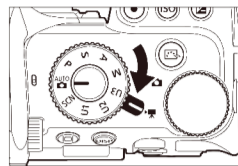

2 Çevirmeli ayar düğmesini OTOMATİK (A) konumuna döndürün.

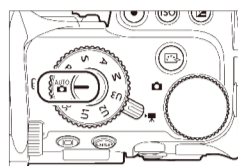

3 Kaydı başlatmak için film kayıt düğmesine basın.

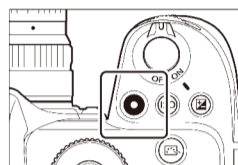

- Kayıt esnasında REC lambası yanacak, bir kayıt göstergesi görüntülenecek (1) ve çekim ekranının sınırları kırmızıya dönecektir (2). Ekran ayrıca kalan süreyi veya başka kaydedilebilecek yaklaşık yeni metraj miktarını gösterir (3).

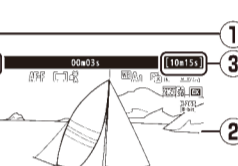
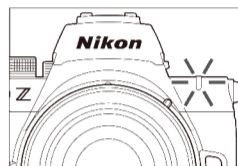

4 Kaydı sonlandırmak için film kayıt düğmesine tekrar basın.

İzleme

- Çekim sonrasında fotoğrafları ve videoları ekran veya vizörde görüntülemek için [OK] düğmesine basın.
- Diğer görüntüleri görmek için [OK] veya [OK] düğmelerine basın veya ekranda sola veya sağa kaydırın.
- Videolar, ekranın sol üst kısmında [OK] simgesi ile gösterilir. Videoları oynatmak için [OK] düğmesine basın veya ekrandaki [OK] simgesine dokunun.
- İzlemeyi sonlandırmak ve çekim moduna geri dönmek için deklanşöre yarım basın.

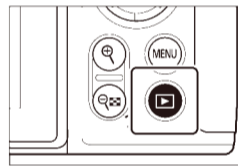

Fotoğraf makinesinin bakımı

Uzun süreli saklama

- Fotoğraf makinesi uzunca bir süre kullanılmayacaksa, pili çıkarın. Pili çıkarmadan önce, fotoğraf makinesinin kapalı olduğunu doğrulayın. Fotoğraf makinesini aşağıdaki koşullara sahip yerlerde muhafaza etmeyin:
 - kötü havalandırılmalı veya %60'in üzerinde nem oranı olan
 - televizyonlar veya radyolar gibi güçlü elektromanyetik alanlar üreten ekipmanların yanı
 - 50 °C üzeri veya –10 °C altında sıcaklığa maruz kalan

Sorun giderme

Fotoğraf makinesi ile ilgili herhangi bir sorunu aşağıdaki adımları uygulayarak çözebilirsiniz. Satıcınıza veya yetkili Nikon servis temsilcisine danışmadan önce bu listeyi kontrol edin.

ADIM 1 Yaygın sorunları listesini kontrol edin. Yaygın sorunlar ve çözümleri *Başvuru Kaynağı* içindeki sorun giderme kısmında yer almaktadır.

ADIM 2 Fotoğraf makinesini kapatın ve pili çıkarın, sonra bir dakika kadar bekleyin, pili yeniden takın ve fotoğraf makinesini açın. ✓ Fotoğraf makinesi, çekimden sonra verileri hafıza kartına yazmaya devam edebilir. Pili çıkarmadan önce en az bir dakika bekleyin.

ADIM 3 Nikon web sitelerinde arama yapın. • Destek bilgileri ve sık sorulan soruların yanıtları için ülkenizin veya bölgenizin web sitesini ziyaret edin (bu sayfanın sol üst köşesindeki "Nikon kullanıcı desteği" bölümüne bakın). • Fotoğraf makinenizin en son donanım yazılımını indirmek için, aşağıdaki adresi ziyaret edin: <https://downloadcenter.nikonimglib.com/>

ADIM 4 Yetkili Nikon servis temsilcisine danışın.

Emniyetiniz için

Maddi hasarı veya kendinizi ya da diğer insanların yaralanmasını önlemek için, bu ürünü kullanmadan önce "Emniyetiniz için" bölümünü tamamen okuyun.

Bu güvenlik talimatlarını okuduktan sonra, gelecekte başyurmak üzere kolay erişebileceğiniz bir yerde saklayın.

⚠️ TEHLİKE: Bu simge ile işaretlenen önlemlere uyulmaması yüksek ölüm veya ciddi yaralanma riski taşır.

⚠️ UYARI: Bu simge ile işaretlenen önlemlere uyulmaması ölüme veya ciddi yaralanmaya neden olabilir.

⚠️ DİKKAT: Bu simge ile işaretlenen önlemlere uyulmaması yaralanmaya veya maddi hasara neden olabilir.

⚠️ UYARI

Yürürken veya bir araç kullanırken kullanmayın.

Bu önlemin alınmaması kazalara ya da başka yaralanmalara neden olabilir.

Bu ürünü parçalarına ayırmıyın veya ürün üzerinde değişikliklik yapmayın. Düşme veya başka bir kaza sonucunda açığa çıkan iç parçalara dokunmayın. Bu önlemlere uyulmaması elektrik çarpmasına veya başka yaralanmalara neden olabilir.

Ürünün durmaz, ısı veya alışılmadık kokular oluşturmasa gibi anormallikler fark edecek olursanız derhal pili çıkarın veya güç kaynağını bağlantısını kesin. Kullanmaya devam edilmesii yangına, yanıklara veya başka yaralanmalara neden olabilir.

Kuru tutun. Islak ellerle dokunmayın. Fişe islek ellerle dokunmayın. Bu önlemlere uyulmaması yangına veya elektrik çarpmasına neden olabilir.

Bu ürün açırken veya prize takılıyken cildinizin ürüne uzun süre temas halinde kalmasına izin vermayın.

Bu önleme uyulmaması düşük sıcaklık yanıklarına neden olabilir.

Bu ürünü propan, benzin veya aerosoller gibi yanıcı toz veya gazların bulunduğu yerlerde kullanmayın.

Bu önleme uyulmaması patlamaya veya yangına neden olabilir.

Objektiften güneşe veya diğer parlak ışık kaynağına doğrudan bakmayın. Bu önleme uyulmaması görme kaybına neden olabilir.

Flaşı veya AF yardımcı aydınlatması motorlu bir araç sürücüsüne doğrultmayın. Bu önleme uyulmaması kazalara neden olabilir.

Bu ürünü çocukların ulaşamayacağı bir yerde tutun.

Bu önleme uyulmaması yaralanmaya veya ürünün arızalanmasına neden olabilir. Ayrıca küçük parçaların boğulma tehlikesi oluşturabileceğini unutmayın. **Bir çocuğun bu ürünü herhangi bir parçasını yutması durumunda hemen tıbbi yardım alın.**

Asıkları boynunuzun etrafında doluştırmayın, sarmayın veya bükmeyin. Bu önleme uyulmaması kazalara neden olabilir.

Özellikle bu ürün ile kullanılmak üzere tasarlanmayan pilleri, şarj cihazlarını, AC adaptörlerini veya USB kablolarını kullanmayın. Bu ürunle kullanılmak üzere tasarlanın pilleri, şarj cihazlarını, AC adaptörlerini ve USB kablolarını kullanırken, sunularn yapmayın.

- **Kordonlara veya kablolara zarar vermeyin, üzerlerinde değişiklik yapmayın, zorla çekmeyin ya da bükmeyin;** onları ağır nesnelere altına yerleştirmeyin ya da ısıya veya ateşe maruz bırakmayın.
- **Bir voltajdan diğereine dönüştürmek için tasarlanın seyahat dönüştürücüleri veya DC-AC dönüştürücüleri ile kullanmayın.**
- **Bu önlemlere uyulmaması yangına veya elektrik çarpmasına neden olabilir.**
Gök görüntülü firtınalar sırasında ürünü şarj ederken veya AC adaptörünü kullanırken fişe dokunmayın.
- **Bu önleme uyulmaması elektrik çarpmasına neden olabilir.**

Fişin metal parçaları üzerindeki veya yakınındaki tozlar kuru bir bezle temizlenmelidir.
Kullanıma devam edilmesie yangına neden olabilir.

Aşırı derecede yüksek veya düşük sıcaklıklara maruz kalan yerlerde çıplak ellerle dokunmayın.
Bu önleme uyulmaması yanıklara veya soğuk ısırmasına neden olabilir.

⚠️ DİKKAT

Objektifi güneşe veya diğer güçlü ışık kaynaklarına doğrutulmuş halde bırakmayın.
Objektif tarafından odaklanan ışık yangına veya ürünün iç parçalarına hasar verebilir. Arka planı aydınlatılmış konuların çekimini yaparken güneşi çerçeveden oldukça uzakta tutun. Güneş çerçeveye yakın olduğunda fotoğraf makinesinin içine odaklanan güneş ışığı yangına neden olabilir.

Kullanıma yasak olduğunda bu ürünü kapatın.
Kablousuz ekipmanların kullanımı yasak olduğunda kablousuz özelliklerini devre dışı bırakın.
Bu ürünü oluşturduğunuz radyo frekans emisyonları uçakta veya hastaneler ya da diğer sağlık tesislerinde bulunan ekipmanlarla karşılaşır.

Bu ürün uzun bir süre kullanılmıyacaksa pili çıkarın ve AC adaptörünün bağlantısını kesin.
Bu önleme uyulmaması yangına veya ürünün arızalanmasına neden olabilir.
Flaşı ciltle veya cisimlerle temas halinde veya çok yakın durumda patlatmayın.
Bu önleme uyulmaması yanıklara veya yangına neden olabilir.

Ürünü, kapalı bir otomobilin içi veya doğrudan güneş ışığı gibi aşırı derecede yüksek sıcaklıklara uzun bir süre maruz kalacağı yerlerde bırakmayın.
Bu önleme uyulmaması yangına veya ürünün arızalanmasına neden olabilir.

AF yardımcı aydınlatmasına doğrudan bakmayın.
Bu önlemin alınmamasının görme üzerinde olumsuz etkileri olabilir.
REC lambasına kısa mesafelerinde veya uzun süreler boyunca bakmayın.
Bu önlemin alınmamasının görme üzerinde olumsuz etkileri olabilir.

Fotoğraf makinelirini veya objektifleri, tripodlar veya benzer aksesuarlar takılıyken taşımayın.
Bu önleme uyulmaması yaralanmaya veya ürünün arızalanmasına neden olabilir.
Ürünü kalp pillerinden ve diğer medikal cihazlardan en az 5 cm uzakta tutun.
Yakın mesafedeki medikal cihazlar üründeki mknatsız veya mknatsızlardan etkilenebilir.

⚠️ TEHLİKE (Piller)

Pilleri yanlış kullanmayın.
Aşağıdaki önlemlere uyulmaması pillerin sızıntı yapmasına, aşırı ısınmasına, patlamasına veya tutuşmasına neden olabilir.
- Yanlışca bu ürünel kullanılması için onaylanan şarj edilebilir piller kullanın.
- Pilleri ateşe veya aşırı derecede yüksek ısıya maruz bırakmayın.
- Parçalarına ayırmayın.
- Kolyeler, saç tokaları veya diğer metal cisimler ile dokunarak terminallere kısa devre yaptırmayın.
- Pilleri veya pillerin taktığıdı ürünleri, güçlü fiziksel darbelerle maruz bırakmayın.
- Pillerin üzerine basmayın, pilleri çivilerle delmeyin veya pillere çekilce vurmayın.

Yalnızca belirtildiği gibi şarj edin.

Bu önleme uyulmaması pillerin sızıntı yapmasına, aşırı ısınmasına, patlamasına veya tutuşmasına neden olabilir.
Pil sıvısı gözlerle temas ederse bolca temiz suyla yıkayın ve hemen tıbbi yardım alın.
Harekete geçmeyi etelemek çok yaralanmalarna neden olabilir.

Havayolu personelinin talimatlarını izleyin.
Yüksek rakımlarda gözetimsiz bırakılan pilin sızıntı yapabilir, aşırı ısınabilir, patlayabilir veya tutuşabilir.

⚠️ UYARI (Piller)

Pilleri çocukların ulaşamayacağı bir yerde tutun.
Bir çocuğun bir pili yutması durumunda hemen tıbbi yardım alın.

Pilleri evcil hayvanların ve diğer hayvanların erişemeyeceği bir yerde tutun.
Piller, hayvanlar tarafından ısırılıp, çiğnenildiği veya başka şekilde hasar gördüğü takdirde sızıntı yapabilir, aşırı ısınabilir, patlayabilir veya tutuşabilir.

Pilleri suya daldırılmıyın veya yumğura maruz bırakmayın.
Bu önleme uyulmaması yangına veya ürünün arızalanmasına neden olabilir. Islanırsa ürünü hemen bir havlu ya da benzeri bir nesneyle kurulaın.

⚠️ UYARI (Piller)

Pillerde renk bozulması veya deformasyon gibi değişiklikler fark edecek olursanız hemen kullanmayı bırakın.
Belirtilen sürede şarj olmaması durumunda EN-EL25a şarj edilebilir pilleri şarj etmeyi durdurun.

Bu önlemlere uyulmaması pillerin akmasına, aşırı ısınmasına, parçalanmasına veya alev almasına neden olabilir.

Pillerle artık ihtiyaç kalmadığında bantla terminallerin yalıtımını sağlayın.

Metal nesnelere terminallerle temas etmesi aşırı ısınmaya, parçalanmaya veya yangına sebep olabilir.

Pil sıvısı bir insanın cildine veya kıyafetlerine temas ederse etkilenen alanı hemen bolca temiz suyla yıkayın.

Bu önleme uyulmaması cilt tahrişine neden olabilir.

Bildirimler

- Bu ürünün beraberindeki dokümantasyonun hiçbir bölümü, Nikon'un önceden yazılı izni olmadan herhangi bir şekilde çoğaltılamaz, yayınlanamaz, kopyası çıkarılamaz, bir erişim sistemi içine kaydedilemez veya başka bir dille tercüme edilemez.
- Nikon bu dokümantasyonda açıklanan donanım ve yazılımların görünümünü ve teknik özelliklerini istediği zaman ve önceden bildirimde bulunmaksızın değiştirme hakkını saklı tutar.
- Nikon bu ürünün kullandından kaynaklanan herhangi bir zarardan sorumlu tutulamaz.
- Bu dokümantasyonda yer alan bilgilerin doğru ve eksiksiz olması için her türlü çabanın sarf edilmiş olmasına karşın, tespit edecėđin herhangi bir hatayı veya ihmali kendi b0lgenizdeki Nikon temsilcisinin dikkatine sunmanızı halinde müttesek€đin oluruz (adresler ayrıca verilmiştir).

Kopyalama veya reproduksiyonun yasak olusuna dair bildirim

Dijital yollarla kopyalanan veya tarayıcı, dijital kamera veya diğer cihazlarla reproduksiyonu yapılan materyali elinde bulundurunmanın kanunen cezalandırılabilir olduğunu unutmayın.

*** Yasalarla kopyalanması veya reproduksiyonu yasaklanan ürünler**

"Numune" olarak damgalanmış kopya veya reproduksiyonları olsa dahi, kağıt veya madeni paralar, tahvilleri, devlet bonolarını ve diğer yerel yönetim bonolarını kopyalamayın ya da bunların reproduksiyonunu yapmayın.

Yabancı ülkelerde tedavülde olan kağıt veya madeni paralar ile tahvillerin kopyalanması veya reproduksiyonu yasaktır.

Devletten önceden izin alınmadığı takdirde, devlet tarafından bastırılan kullanılmamış posta pulları veya posta kartlarını kopyalamaya veya reproduksiyonu yasaktır.

Devlet tarafından bastırılan pullar ve kanunların öngördüğü tasdikli belgelerin kopyalanması veya reproduksiyonu yasaktır.

• Belli kopya ve reproduksiyonlar ile ilgili uyarılar

Devlet, bir şirket tarafından ticari kullanım amacıyla sınırlı sayıda gerekli kopyanın tasarlanması dışında, bazı şirketlere bu şekilde edilen nesnelerin (fişes senedleri, fatura, çek, hediye çekleri vb.), bilgisayar gibi kartlar veya kupon biletlerinin kopyalanması veya reproduksiyonunda ithiyatlı olmasını yönünde düzenlemeler yapmıştır. Ayrıca, devlet tarafından tanzim edilen pasaportları, kamu kurumları veya özel gruplar tarafından düzenlenen ruhsatları, kimlik kartlarını ve giriş kartı ve yemek kuponu gibi biletleri kopyalamaya veya bunların reproduksiyonunu yapmayın.
• Telif hakkı bildirimlerine uyun
Telif hakkı yasaı altında, telif hakkı olan eserlerin fotoğraf makinesi ile çekilen fotoğrafları veya yapılan kayıtları telif hakkı sahibinin izni olmadan kullanılmamaz. Kişisel kullanım için geçerli istisnalar vardır, ancak sergi veya canlı performansların fotoğrafları veya kayıtları olması durumunda kişisel kullanımın bile kısıtlanabileceğini unutmayın.

Nikon marka aksesuarlar

Bu ürün, Nikon marka aksesuarlarla kullanılmak üzere tasarlanmıştır. Nikon, açıkça Nikon marka olmayan aksesuarların kullanımına atfedilebilen arızalar veya tutuşma gibi kazalardan kaynaklanan herhangi bir hasardan sorumlu değildir. Bu gibi durumlarda, Nikon garantiniz Nikon ürünlerinin onarımını kapsamaz. Lütfen bu durumu göz önünde bulundurun.

Piller

EN-EL25a şarj edilebilir Li-Ion piller yalnızca Nikon ürünleriyle kullanılmak üzere tasarlanmıştır. Nikon, EN-EL25a ile uyumlu olmayan şarj cihazları veya diğer ürünlerle kullanımdan kaynaklanan herhangi bir arıza veya kazadan sorumlu değildir.
• Sahte pillere dikkat edin. Bu tür piller, fotoğraf makinesinin tam potansiyelle çalışmasına izin vermez ve pillerin aşırı ısınmasına, tutuşmasına, patlamasına veya akmasına neden olabilir.
• EN-EL25a şarj edilebilir Li-Ion pil, orijinal bir Nikon ürünü olduğunu gösteren bir Nikon hologramına sahiptir.

AFNİKONCORPORAŞIYON

İKON NİKON NIK

DİNİKORPORAŞIYON

İKON NİKON NIK

● Kuru tutun

Fotoğraf makinesini kuru tutun. Fotoğraf makinesinin içindeki su nedeniyle dahili mekanizmasını paslanmasına sadece maliyeti onarımlara değil aynı zamanda onarılamaz hasara da neden olabilir.

● Ani sıcaklık değişimlerinden sakının
Fotoğraf makinesini sıcak bir ortamdand soğuk bir ortama veya *tam tersi* şekilde almak, fotoğraf makinesinin içinde ve dışında zarar verici yoğunlaşma neden olabilir. Sıcaklık değişikliklerine karşı fotoğraf makinesini ağız kapalı bir çanta veya plastik bir kutuya yerleştirin. Yeni sıcaklığa alışması için belirli bir süre geçtikten sonra fotoğraf makinesi çanta veya kutudan çıkarılabilir.

● Çözülmüş manyetik alanlardan uzak tutun.

Radyo vericileri gibi ekipmanlar tarafından üretilen statik şarjlar veya manyetik alanlar ekranda parazit yapabilir, hafıza kartında saklanan verileri bozabilir veya ürünü dahili devre sistemini etkileyebilir.

● Kredi kartları ve benzeri diğer manyetik depolama aygıtlarını fotoğraf makinesinden ve objektiften uzak tutun
Manyetik depolama aygıtındaki veriler zarar görülebilir.

● Objektifi güneşe doğrutulmuş halde bırakmayın.
Objektifi güneşe veya diğer güçlü ışık kaynaklarına doğrutulmuş halde bırakmayın. Yoğun ışık görüntü sensörüne zarar verebilir veya solma veya "karamaya" neden olabilir. Fotoğraf makinesi ile çekilen fotoğraflar beyaz bir bulanlıklaşırma efekti sergileyebilir.

● Lazerler ve diğer parlak ışık kaynakları
Fotoğraf makinesinin görüntü sensörü hasar görebileceğinden lazerler ve diğer aşırı derecede parlak ışık kaynaklarını objektife yöneltmeyin.

● Güç kaynağını çıkarmadan veya bağlantısını kesmeden önce ürünü kapatın

■ Uyarılar: Pilin kullanımı

● Kullanım önlemleri

Bu ürün bir şekilde kullanıldığında, piller üründe korozyona neden olabilecek şekilde delinebilir veya sızıntı yapabilir. Pilleri kullanırken aşağıda belirtilen önlemleri alın:
- Pili değiştirmeden önce ürünü kapatın.
- Uzun süreli kullanım sonunda piller ısınabilir.
- Pil terminallerini temiz tutun.

- Yalnızca bu ekipmanla kullanılması için onaylanan pilleri kullanın.
- Pilleri kısa devre yaptırmayın veya içini açmayın ya da ateşe veya aşırı derecede yüksek sıcaklığa maruz bırakmayın.

- Pil fotoğraf makinesine takılı değilken, terminalleri yalıtın. Terminal kapagı varsa, terminal kapakını pil takın. Terminal kapagı yoksa, pili bir plastik çanta veya diğer geçirçin olmayan bir kap içinde ayrıca muhafaza edin.

• Kullanımdan hemen sonra olabileceği gibi, eğer pil sıcaksa, şarj etmeden önce soğumasını bekleyin. Dahili sıcaklığı yüksekken pil şarj etmeye çalışmak, pil performansını olumsuz yönde etkiler ve pil şarj olmayabilir ya da sadece kısmen şarj olabilir.

• Pil bir süre kullanılmıyacaksa, fotoğraf makinesinden çıkarın ve ortam sıcaklığı 15 °C ile 25 °C arası olan serin ve kuru bir yerde saklayın. Sıcak veya aşırı soğuk konulardan sakının.

• Uzun süreli saklanacak piller yılda en az bir defa yaklaşık %50 düzeyine kadar şarj edilmelidir. Yeniden şarjlanmadan önce pilin %100 düzeyine şarj etmeyin. Tamamen bitmiş bir pil, %100 düzeyine kadar şarj etmek için gereken süremini yaklaşık yarısından yaklaşık %50 düzeyine kadar şarj olur.

• Kullanılmadığı zaman pili fotoğraf makinesinden çıkarın. Fotoğraf makinesi ve şarj cihazı kapalıyken bile çok az miktarda pil enerjisi tüketir ve pilin artık işley gösteremeyececek kadar boşalmasına neden olabilir.

• Pili 0 °C'nin altında veya 40 °C'nin üzerindeki ortam sıcaklıklarında kullanmayın. Bu önleme uyulmaması, pile zarar verebilir veya performansını bozabilir. Pili ortam sıcaklığı 5 °C–35 °C olan iç mekanlarda şarj edin. Pil, 0 °C altında veya 60 °C üzerinde sıcaklıklarda şarj olmaz.

• 0 °C ile 15 °C ve 45 °C ile 60 °C arasındaki sıcaklıklarda pilin kapasitesi azalabilir ve şarj süresi uzayabilir.
• Genelikle pillerin şarj kapasiteleri düşük ortam sıcaklıklarında düşüş gösterir.
• Genelikle pillerin kullanılabildiği kapasiteleri düşük ortam sıcaklıklarında düşüş gösterir. Sıcaklık ile birlikte kapasitede meydana gelen değişiklik fotoğraf makinesinin pil seviyesi ekranında görüntülenir. Sonuç olarak, pil tam olarak şarj edilmiş haldeyken bile, sıcaklık düştükçe pil ekranında düşüş görüntülenir.

• Piller kullanım sonrası ısınabilir. Pilleri fotoğraf makinesinden çıkarırken gerekli dikkati gösterin.

● Kullanım öncesi pilleri şarj edin
Kullanım öncesi pili şarj edin. Fotoğraf makinesi üzerinde gelen pil tam olarak şarj edilmişmiştir.
● Yedek piller bulundurun
Fotoğraf çekmeye başlamadan önce, tam olarak şarj edilmiş yedek bir pil bulundurun. Bulduğunuzuz yere bağlı olarak, kısa bir süre içerisinde yedek pil satın alınmaz zor olabilir.
● Soğuk günlerde kullanılmak üzere tam olarak şarj edilmiş yedek bir pil bulundurun
Kısmen şarj edilmiş piller soğuk günlerde çalışmayabilir. Soğuk havada, kullanımdan önce bir pil şarj edin ve diğeri gerektiğinde değiştirilmeye hazır olmak üzere ilk bir yerde tutun. Soğuk bir pil ısındığı zaman, şarjın bir kısmını geri kazanabilir.
● Pil seviyesi
• Pil tam olarak boşalmış haldeyken, fotoğraf makinesini tekrar tekrar açıp kapatmak pil ömrünü kısaltacaktır. Tamamen boşalmış piller kullanımdan önce şarj edilmelidir.
• Tam olarak şarj edilmiş bir pil oda sıcaklığında kullanıldığı zaman, şarj tutma seviyesinde dikkate değer bir düşüş meydana gelmesi, değiştirilmesi gerektiğini gösterir. Yeni bir şarj edilebilir pil satın alın.

● Tam olarak şarj edilmiş pilleri şarj etmeye çalışmayın
Tam olarak şarj ediltikten sonra pilin şarj edilmeye devam edilmesi, pil performansını olumsuz yönde etkileyebilir.
● Kullanılmış pillerin geri dönüştürülmesi
Terminallerin bantla yalıtıldığından emin olduktan sonra, şarj edilebilir pilleri yerel düzenlemelere uygun bir şekilde geri dönüştürün.

● Taşıma ve nakliye sırasında dikkat edilecek hususlar

Taşıma ve nakliye işleminin ürünü orijinal kutusu ile yapınız ve ambalajın tamamen kapalı olduğunu emin olunuz. Taşıma ve nakliye sırasında ürüne maksimum dikkat gösterilmelidir. Ambalaja ve pakete zarar verebilecek dış etkelenere (nem, su, darbe, vb.) karşı koruyunuz. Taşıma sırasında olasıca çarpma, düşürme vb. etkiler karşısında cihaz çalışmayabilir veya kalıcı hasarlar oluşabilir. Bu tip hasarlara maruz kalmış ürünler garanti kapsamında işlem görmezyebilir.

✓ Uyarılar: Veri saklama cihazlarının bertarafı

Lütfen görüntülerin silinmesi veya hafıza kartları ya da diğer veri saklama cihazlarının formatlanmasını orijinal görüntü verilerini tamamen silmediğini unutmayın. Silinen dosyalar bazen piyasada bulunabilen yazılımlar kullanılarak, atılmış olan veri saklama cihazlarından kurtarılabilir ve potansiyel olarak kişisel görüntü verilerinin kötü amaçlı kullanımı ile sonuçlanabilir. Söz konusu verilerin gizliliğinin korunması kullanıcının sorumluluğundadır.

Bir veri saklama cihazını atmadan veya mükiyetini bir diğer kişiye devretmeden önce, piyasada bulunabilen silme yazılımlarını kullanarak tüm verileri silin veya cihazı formatlayın ve daha sonra özel bilgiler içermeyen görüntülerle cihazınızı tamamen doldurun (örneğin, boş gökyüzü görüntüleri). Veri saklama cihazlarını fiziksel olarak imha ederken yaralanmaya neden olmamak için dikkatli olunmalıdır. Fotoğraf makinesini atmadan veya mükiyetini diğer bir kişiye devretmeden önce, ağ ayarları ve diğer kişisel bilgilerin silmek için fotoğraf makinesi ayarları menüsündeki **(Tüm ayarları sıfırla)** ögesini de kullanmalısınız.

- Wi-Fi ve Wi-Fi logosu, Wi-Fi Alliance'in ticari markaları veya tescilli ticari markalarıdır.
- Powered by intoPIX technology.



Bu doküman veya Nikon ürününüzle birlikte verilen diğer dokümanlarda bazı geçen diğer tüm ticari adlar ilgili şirketlerin ticari markaları veya tescilli ticari markalarıdır.

• Use of the Made for Apple badge means that an accessory has been designed to connect specifically to the Apple products identified in the badge, and has been certified by the developer to meet Apple performance standards. Apple is not responsible for the operation of this device or its compliance with safety and regulatory standards. Please note that the use of this accessory with an Apple product may affect wireless performance.

• This product includes software developed by the OpenSSL Project for use in the OpenSSL Toolkit.

• Bu ürünün yazılımı öncelikle taraflar tarafından telif hakkı ile korunan açık kaynaklı yazılım içerir. Bu açık kaynaklı yazılımın lisanslarını şartlarını *Başvuru Kaynağı* bölümünüzde bulabilirsiniz.

https://downloadcenter.nikonimglib.com/

Uygunluk bilgileri

■ Kablousz iletişim işlevi hakkında notlar

● Kullanım kısıtlaması
Kablousz cihazların kullanımı bazı ülke veya bölgelerde yasaklanmış olabilir. Geçerli tüm yerel yönetmelikler hakkında bilgi edinin ve bunlara uygun hareket edin.

Bu cihazdaki Bluetooth verici 2,4 GHz bandında çalışmaktadır.
● Güvenlik notu
Bu ürünün avantajlarından biri, kapsama alanı içinde herhangi bir yerde kablousz veri alışverişini başkalarının serbestçe bağlanmasına izin vermesi olsa da, güvenlik tedbirleri uygulanmasa aşağıdaki durumlar meydana gelebilir:

- Veri hırsızlığı: Kötü niyetli üçüncü taraflar, kullanıcı kimliklerini, parolaları ve diğer kişisel bilgileri çalmak için kablousz veri iletimlerine müdahale edebilir.
- Yetkisiz erişim: Yetkisiz kullanıcılar ağa erişim sağlayabilir ve verileri değiştirebilir veya başka kötü amaçlı eylemler gerçekleştirebilir. Kablousz ağların tasarımı nedeniyle, özel sadrılmanın güvenlik önlemleri alınsa bile yetkisiz erişime izin verilebileceğini unutmayın.
- Güvenilir olmayan ağlar: Açık ağlara bağlanmak yetkisiz erişime neden olabilir. Sadece güvenli ağlar kullanın.
- Normalde Wi-Fi (kablousz LAN) ürünlerinde bulunan güvenlik özelliklerinin ayarlarının yapılandırılması, yukarıda açıklanan sorunların ortaya kıma olasılığını azaltacaktır.
- Bir ürünün güvenlik ayarlarını yapılandırmadan kullanırsanız oluşabilecek sorunları tam olarak anlamalısınız. Ürünü kullanmadan önce güvenlik ayarlarını kendi takdirinize bağlı olarak yapılandırmak sizin sorumluluğunuzdadır.

● Bu ürünü yurt dışına ihraç ederken veya taşırken alınacak önlemler
Bu ürün Amerika Birleşik Devletleri İhracat İdaresi Yönetmelikleri (EAR) ile kontrol edilmektedir. Bu yazılım yazıldığını an itibarıyle ambargoya veya özel kontrollerle tabi aşağıdaki ülkeler dışındaki diğer ülkelere ihraçat için Amerika Birleşik Devletleri hükümetinin izni gerekli değildir: Küba, İran, Kuzey Kore, Sudan ve Suriye (liste değişebilir).

■ Avrupa'daki ve AB mevzuatına uyan ülkelerdeki müşteriler için bildirim

● Uygunluk beyanı
İşbu belgeyle, Nikon Corporation Z50II tipi radyo cihazının 2014/53/EU Yönetmeliği ile uyumlu olduğunu beyan eder.

CE

AB uygunluk beyanının tam metni, aşağıdaki İnternet adresinde bulunabilir:
https://imaging.nikon.com/imaging/support/pdf/DoC_N2318.pdf

● Avrupa'da kullanılan kısıtlaması
Bu radyo ekipmanı için, 5150–5350 MHz bandı sadece iç mekanda çalışma ile kısıtlıdır. Hizmetle alma veya kullanım izni gerekliliği ile ilgili bu kısıtlama AT, BE, BG, CY, CZ, DK, EE, FI, FR, DE, EL, MK, IE, IT, LV, LT, LU, MT, NL, PL, PT, RO, SK, LI, HU, SI, ES, SE, UK (NI), IS, ME, NO, CH, TR, HR ve RS'de geçerlidir.

Wi-Fi

- Çalışma frekansı:
- Asya, Afrika (aşağıda listelenen ülkeler hariç), Orta Doğu (aşağıda listelenen ülkeler hariç), Guam, Yeni Kaledonya ve Tahiti: 2412–2462 MHz (kanal 11) ve 5745–5805 MHz
- Avrupa, Kıbrıs, İsrail, Türkiye, Cezayir, Mısır, Fas ve Kongo Cumhuriyeti: 2412–2462 MHz (kanal 11) ve 5180–5320 MHz
- Hindistan: 2412–2472 MHz (kanal 13) ve 5180–5825 MHz (5180–5700 MHz ve 5745–5825 MHz)
- ABD, Kanada, Meksika, Avustralya, Yeni Zelanda ve Fiji Cumhuriyeti: 2412–2462 MHz (kanal 11) ve 5180–5825 MHz (5180–5580 MHz, 5660–5700 MHz ve 5745–5825 MHz)
- Amerika kıtasındaki diğer ülkeler: 2412–2462 MHz (kanal 11) ve 5180–5805 MHz (5180–5320 MHz ve 5745–5805 MHz)

• Maksimum çıkış gücü (EIRP):
- 2,4 GHz bandı: 4,6 dBm
- 5 GHz bandı: 5,3 dBm

Bluetooth

• Çalışma frekansı:
- Bluetooth: 2402–2480 MHz
- Bluetooth Düşük Enerji: 2402–2480 MHz

• Maksimum çıkış gücü (EIRP):
- Bluetooth:–0,9 dBm
- Bluetooth Düşük Enerji:–2,4 dBm

● AC şarj adaptörü ile kullanırken

Bu fotoğraf makinesini şarj etmek için bir AC şarj adaptörü kullanırken, aşağıdaki standartlara uygun olup olmadığını kontrol edin. Şarj cihazı tarafından sağlanan güç, maksimum şarj hızına ulaşmak için radyo ekipmanının gerektirdiği en az 7,5 Watt ile en fazla 15 Watt arasında olmalıdır.

USB PD hızlı şarj



7,5–15 W PD

● Bekleme durumunda güç tüketimi

Güç tüketimi

• Kapalı modu: 0,2 W

• Bekleme modu: 0,2 W

• Ağa bağlı bekleme modu (Bluetooth bağlantıları): 0,2 W

Varsayılan geçiş süresi

• Bekleme modu: 1 dk.

• Ağa bağlı bekleme modu (Bluetooth bağlantıları): 1 dk.

● Bertaraf etme bilgileri

Bu sembol elektrikli ve elektronik donanımın ayrı bir şekilde toplanacağını belirtir.



■

- Bu ürün uygun bir toplama noktasında ayrı olarak toplanmalıdır. Evsel atık olarak atmayın.
- Ayrı toplama ve geri dönüşüm, doğal kaynakları korumaya ve yanlış atım sonucu oluşabilen insan sağlığı için olumsuz sonuçları engellemeye yardımcı olur.
- Daha fazla bilgi için satıcınıza veya atık yönetiminden sorumlu yerel yetkililere başvurun.